

beko

Frigider-Congelator

Instrucțiuni de utilizare

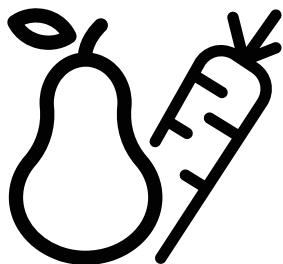

B3RCNA364HXB1

RO

CE

Dragă client, Vă rugăm să citiți acest manual înainte de a utiliza produsul.

Vă mulțumim că ați ales acest produs. Dorim ca tu să atingi eficiența optimă cu acest produs de înaltă calitate realizat cu cea mai modernă tehnologie. Pentru a face acest lucru, citiți cu atenție acest manual și toate celelalte documentații furnizate împreună cu produsul înainte de a utiliza produsul și păstrați-le pentru referință. Respectați toate informațiile și avertismentele din manualul de utilizare. În acest fel vă protejați pe dumneavoastră și produsul dumneavoastră de pericolele care pot apărea. Păstrați manualul de utilizare. Includeți aceste instrucțiuni cu dispozitivul dacă le transmiteți altcuiva.



Următoarele simboluri sunt utilizate în aceste instrucțiuni de utilizare:

 Pericol care poate duce la moarte sau vătămări.

NOTĂ Un pericol care poate duce la deteriorarea materială a produsului sau a împrejurimilor acestuia

 Informații importante sau sfaturi utile pentru funcționare.

 Citiți manualul de instrucțiuni.

 INFORMAȚII	
 ENERG 	Informațiile despre model, care sunt stocate în baza de date a produselor, pot fi obținute prin accesarea următorului site web și căutarea identificatorului dvs. de model (*) aflat pe eticheta energetică.
SUPPLIER'S NAME A	MODEL IDENTIFIER (*) A
https://eprel.ec.europa.eu/	



1 Avertismente importante privind siguranța	3	5 Pregătirea preliminară	12
! 1.1. Informații generale privind siguranța	3	5.1. Economisire energie	12
! 1.2. Siguranța copiilor	3	5.2. Înainte de a utiliza frigiderul	13
! 1.3. Siguranța electrică	4	6 Utilizarea frigiderului	14
! 1.4. Siguranța în timpul transportului	4	6.1. Sistem dublu de răcire	15
! 1.5. Siguranța în timpul instalării	4	6.2. Plasarea alimentelor congelate	15
! 1.6. Siguranța în utilizarea produsului	5	6.3. Recomandări pentru conservarea alimentelor congelate	17
! 1.7. Siguranța în întreținere și îngrijire	7	6.4. Plasarea produselor alimentare	17
! 1.8. HomeWhiz	7	6.5. Congelarea alimentelor	17
! 1.9. Iluminare	7	6.6. Reversibilitate ușă	18
2 Siguranța mediului	8	6.7. Avertizare ușă deschisă	18
3 Frigiderul / congelatorul dvs	9	6.8. Compartiment pentru pastrarea alimentelor perisabile	18
4 Instalarea	10	6.9. HarvestFresh	18
4.1. Amplasare și instalare	10	7 Întreținere și curățare	19
4.2. Conexiune electrică	11	7.1. Depozitarea alimentelor.....	19
4.3. Înlocuire bec interior	11	7.2. Protecția suprafețelor din plastic ...	19
		8 Soluții recomandate pentru probleme	20

1 Avertismente importante privind siguranța.

- Această secțiune conține instrucțiuni de siguranță care ajută la protejarea împotriva vătăărilor corporale sau a daunelor materiale.
- Compania noastră nu este responsabilă pentru nicio dauna care ar putea rezulta dacă aceste instrucțiuni nu sunt respectate.

! O procedură de instalare și reparare trebuie să fie întotdeauna efectuată de către producător, personalul de service autorizat sau o persoană calificată specificată de importator.

! Folosiți numai piese și accesorii originale.

! Nu reparați sau înlocuiți nicio piesă a produsului decât dacă este specificat în manualul de instrucțiuni.

! Nu efectuați nicio modificare tehnică produsului.

! 1.1. Informații generale privind siguranța.

- Acest produs nu este potrivit pentru uz comercial și nu trebuie utilizat în afara utilizării prevăzute.

Acest produs este conceput pentru utilizare în locuințe și interioare. De exemplu:

- Bucătăriile personalului din magazine, birouri și alte medii de lucru,

Sunt utilizate în hoteluri, moteluri și alte tipuri de cazare, pensiuni, catering și aplicații similare în afara comerțului

Acest produs nu este destinat utilizării în aer liber cu sau fără cort, cum ar fi o barcă, un balcon sau o terasă. Nu expuneți produsul la ploaie, zăpadă, soare sau vânt.

Există risc de incendiu!

! 1.2. Siguranța copiilor.

- Produsele electrice sunt periculoase pentru copii și animalele de companie. Copiii și animalele de companie nu au voie să se joace, să se cațere sau să calce pe produs.

- Curățarea și întreținerea de către utilizator nu trebuie efectuate de copii decât dacă sunt supravegheați de cineva.

- Păstrați materialele de ambalare departe de copii. Aceasta există risc de rănire și sufocare!

- Înainte de a arunca produsul vechi :

1. Scoateți ștecherul din priză.
2. Opriți cablul de alimentare și trageți-l împreună cu ștecherul din dispozitiv.
3. Nu scoateți rafturile sau sertarele pentru a se juca copii sau sa calce pe acestea
4. Scoateți ușile.
5. Depozitați produsul astfel încât să nu se răstoarne.
6. Nu lăsați copiii să se joace cu produsul vechi.

- Nu aruncați niciodată dispozitivul în foc pentru eliminare. Există risc de explozie!

- Dacă există o încuietoare pe ușa produsului, cheia nu trebuie ținută la îndemâna copiilor.

⚠ 1.3. Siguranța electrică

- Produsul trebuie deconectat de la rețea în timpul instalării, întreținerii, curățării, reparațiilor și transportului.
- Dacă cablul de alimentare este deteriorat, acesta trebuie înlocuit de o persoană calificată specificată de producător, personal de service autorizat sau importator pentru a evita posibilele pericole.
- Nu împingeți cablul de alimentare sub sau în spatele produsului. Nu așezați obiecte grele pe cablul de alimentare. Cablul de alimentare nu trebuie să fie excesiv îndoit, ciupit sau expus la o sursă de căldură.
- Nu utilizați prize sau adaptoare multiple pentru operarea produsului
- Prizele portabile multiple sau sursele de alimentare portabile se pot supraîncălzi și pot provoca un incendiu. Prin urmare, nu țineți mai multe prize în spatele sau în apropierea produsului.
- Ștecherul trebuie să fie ușor accesibil. Dacă acest lucru nu este posibil, instalația electrică la care este conectat produsul trebuie să conțină un dispozitiv (de exemplu, o siguranță, întrerupător, etc.) care respectă reglementările electrice și deconectează toți polii de la rețea.
- Nu atingeți ștecherul cu mâinile ude.
- Scoateți ștecherul din priză prinzând ștecherul și nu cablul.

⚠ 1.4. Siguranța în timpul transportului

- Produsul este greu; Nu-l ridica singur.
- Nu țineți de ușa când mutați produsul.

- Aveți grijă să nu deteriorați sistemul de răcire sau conductele în timpul transportului. Dacă conducta este deteriorată, nu utilizați produsul și contactați serviciul pentru clienți autorizat.

⚠ 1.5. Siguranța în timpul instalării

- Asigurați-vă că instalațiile de energie electrică sunt adecvate, dacă nu, contactați un electrician calificat pentru a lua măsurile de precauție necesare. În caz contrar, există riscul de electrocutare, incendiu, probleme cu produsul sau vătămare corporală!
- Înainte de instalare, verificați dacă produsul prezintă defecte. Dacă produsul este deteriorat, nu-l instalați. Instalați produsul pe o suprafață curată, palană și fermă și echilibrați-o cu piciorusele reglabile. În caz contrar, produsul se poate răsturna și poate provoca răni.
- Locul de instalare trebuie să fie uscat și bine ventilat. Nu așezați covorașe sau huse similare sub produs. Aerisirea necorespunzătoare creează risc de incendiu!
- Nu acoperiți și nu blocați orificiile de ventilație. Nerespectarea acestui lucru va crește consumul de energie și va deteriora produsul.
- Produsul nu trebuie conectat la sisteme de alimentare cum ar fi sursele de energie solară. În caz contrar, produsul dumneavoastră ar putea fi deteriorat prin schimbări bruște de tensiune!

Avertisamente importante privind siguranța.

- Nu deteriorați circuitul de răcire cu obiecte ascuțite sau cu mașini de găurit. Agentul frigorific poate ieși în cazul perforării circuitelor evaporatorului, conductelor sau suprafețelor și poate cauza iritarea pielii și afecțiuni oculare.

Cantitatea de agent frigorific din produsul dumneavoastră este indicată pe plăcuța de identificare.

- Produsul nu trebuie instalat în locuri expuse la lumina directă a soarelui și trebuie ținut departe de surse de căldură precum plite, calorifere etc.
- Pentru a instala produsul în apropierea unei surse de căldură, trebuie introdus între ele un tampon izolator adecvat și trebuie respectate următoarele distanțe minime până la sursa de căldură:

- La cel puțin 30 cm distanță de surse de căldură precum plite, cuptoare, dispozitive de încălzire sau sobe;

- La cel puțin 5 cm distanță de cuptoarele electrice.

- Clasa de protecție a produsului dumneavoastră este de tip I. Conectați produsul la o priză care corespunde cu cea de pe plăcuța de tip a produsului.

Conectați produsul la o priză cu împământare și protejată cu o siguranță fuzibilă cu valoare adecvată de 10 A-16 A . Compania noastră nu este responsabilă pentru nicio daună cauzată, dacă produsul este utilizat fără împământare sau conexiune electrică în conformitate cu reglementările locale și naționale.

- Produsul nu trebuie conectat la priză în timpul instalării. În caz contrar, există riscul de electrocutare și răni!

- Nu conectați produsul în prize slăbite, rupte, murdare, sau care pot avea și cel mai mic contact cu apa, pentru ca există riscul de electrocutare.

- Poziționați cablul de alimentare pentru produs, astfel încât să nu existe riscul de a se împiedica de ele.

- Expunerea la umiditate a pieselor sub tensiune sau a cablului de alimentare poate cauza un scurtcircuit. Prin urmare, nu instalați produsul în locuri precum garaje sau spălătorii unde umiditatea este ridicată sau se poate stropi apa. Dacă frigiderul se udă, deconectați-l din priză și sunați la centrul de service autorizat.

- Nu conectați niciodată frigiderul la dispozitive de economisire a energiei. Astfel de sisteme sunt dăunătoare produsului dumneavoastră.

⚠ 1.6. Siguranța în utilizarea produsului.

- Nu utilizați niciodată solvenți chimici pe produs. Există risc de explozie!

- Dacă produsul nu funcționează corect, scoateți ștecherul de alimentare și nu îl utilizați până când nu a fost reparat de un centru de service pentru clienți autorizat. Există riscul de electrocutare!

- Nu așezați nicio sursă de flacără (lumânări aprinse, țigări etc.) în apropierea produsului.

- Nu vă cățărați pe dispozitiv.

Există riscul de cădere și rănire!

- Nu deteriorați conductele sistemului de răcire cu obiecte ascuțite sau pătrunzătoare.

- Nu puneți dispozitive electrice în frigider/congelator decât dacă este recomandat de producător.

Avertismente importante privind siguranța.

• Aveți grijă să nu vă prindeți mâinile sau alte părți ale corpului în părțile mobile ale frigiderului. Aveți grijă să nu vă prindeți degetele între ușa și frigider.

Aveți grijă când deschideți și închideți ușa, mai ales când sunt copiii prin preajmă.

• Nu mâncați niciodată gheață, cuburi de gheață sau alimente congelate imediat după ce le-ați scos din frigider. Există riscul degerăturilor!

• Când mâinile sunt umede nu atingeți pereții interiori sau părțile metalice ale congelatorului sau alimentele din interior. Există riscul degerăturilor!

• Nu așezați cutii sau sticle care conțin băuturi carbogazoase sau lichide congelabile în compartimentul congelator. Cutiile și sticlele pot sparge. Există riscul de rănire și daune materiale!

• Nu plasați și nu utilizați spray-uri inflamabile, materiale inflamabile, gheață carbonică, substanțe chimice sau materiale similare sensibile la căldură în apropierea frigiderului. Există risc de incendiu și explozie!

• Nu depozitați în produs materiale explozive care conțin materiale inflamabile, cum ar fi cutii de aerosoli.

• Nu așezați recipiente pline cu lichide pe produs. Stropirea cu apă pe o piesă electrică poate provoca șoc electric sau riscul de incendiu.

• Acest produs nu este destinat depozitării de produse farmaceutice, plasmă sanguină, preparate de laborator sau substanțe și produse medicale similare care respectă directiva privind utilizarea produsului contrar scopului prevăzut poate duce

la deteriorarea sau deteriorarea produselor stocate în el.

• Dacă frigiderul dumneavoastră are lumină albastră, nu vă uitați la acea lumină cu dispozitive optice. Nu vă uitați direct la lampa UV LED mult timp. Lumina ultravioletă poate fi o daunoasă pentru ochi.

• Nu supraîncărcați dispozitivul. Obiectele din frigider pot cădea atunci când ușa este deschisă și pot provoca răni sau deteriorare. Probleme similare pot apărea atunci când un obiect este plasat deasupra produsului.

• Pentru a evita rănirea personală, asigurați-vă că ați curățat toată gheața și apa care ar fi căzut sau stropit pe podea.

• Pentru a evita rănirea personală, asigurați-vă că ați curățat toată gheața și apa care ar fi căzut sau stropit pe podea.

• Schimbați poziția raftului/suporturilor pentru sticle de pe ușa frigiderului dvs. numai când acestea sunt goale. Există risc de rănire!

• Nu așezați obiecte pe produs care s-ar putea să cadă sau să se răstoarne. Astfel de obiecte pot cădea atunci când ușa este deschisă și pot provoca vătămări corporale sau daune materiale.

• Nu loviți și nu aplicați forță excesivă pe suprafețele din sticlă. Sticla spartă poate provoca vătămări sau daune materiale.

• Sistemul de răcire al produsului dumneavoastră conține agent frigorific R600a: tipul de agent frigorific utilizat în produs este indicat pe plăcuța de identificare. Acest agent frigorific este inflamabil. Prin urmare, aveți grijă să nu deteriorați sistemul de răcire sau conductele în timpul funcționării. Dacă conducta este deteriorată:

- Nu atingeți produsul sau cablul de alimentare.

Avertismente importante privind siguranța.

- Țineți departe de posibilele surse de incendiu care s-ar putea aprinde.
- Aerisiți zona în care se află produsul.
- Nu folosiți ventilatoare.
- Apelați serviciul clienți autorizat.
- Dacă produsul este deteriorat și se scurge agent frigorific, vă rugăm să stați departe de agent frigorific. Agentul frigorific poate provoca degerături la contactul cu pielea.

Dacă produsul conține water dispenser

Folosiți doar apă potabilă. Nu umpleți rezervorul de apă cu lichide, cum ar fi suc de fructe, lapte, băuturi carbogazoase sau băuturi alcoolice care nu sunt adecvate pentru utilizarea în dozatorul de apă.

- Există un risc pentru sănătate și siguranță!
- Nu lăsați copiii să se joace cu dozatorul de apă pentru a preveni accidente sau răni.
- Nu introduceți degetele sau alte obiecte în orificiul dispozitivului. Există riscul de rănire și daune materiale!

1.7. Siguranța în întreținere și îngrijire

- Nu trageți de mânerul ușii, dacă trebuie să mutați produsul pentru curățare. Mânerul se poate rupe și poate provoca răni dacă îi aplicați o forță excesivă.
- Nu pulverizați și nu turnați apă pe sau în produs pentru curățare. Există risc de incendiu și electrocutare!

- Pentru curățare nu utilizați instrumente ascuțite sau abrazive pe produs. Nu utilizați detergenți de uz casnic, detergenți, gaz, benzină, diluant, alcool, lac etc.
- Utilizați numai produse de curățare și întreținere în produs care nu sunt dăunătoare pentru alimente.
- Nu utilizați niciodată abur sau detergenți asistați cu abur pentru a curăța sau a dezgheța produsul. Contactul cu piesele sub tensiune din frigider provoacă un scurtcircuit sau șoc electric!
- Asigurați-vă că apa nu pătrunde în circuitele electronice sau elementele de iluminare ale produsului.
- Ștergeți orice material străin sau praf de pe pinii conectorului cu o cârpă curată și uscată. Nu folosiți o cârpă umedă pentru a curăța ștecherul. Există risc de incendiu și electrocutare!

1.8. HomeWhiz

- Dacă produsul este echipat cu funcția HomeWhiz trebuie să țineți cont de avertismentele de siguranță chiar și atunci când nu vă aflați lângă produs. De asemenea, trebuie să respectați avertismentele din aplicație.

1.9. Iluminare

- Contactați departamentul de service pentru clienți autorizat dacă LED-ul/lampa utilizată pentru iluminat trebuie înlocuit.

2 Siguranța mediului.

2.1. Informații privind reciclarea deșeurilor de echipamente electrice și electronice DEEE.

Acest dispozitiv este în conformitate cu directiva WEEE (2012/19 / UE). Acest dispozitiv poartă simbolul de clasificare pentru deșeurile de echipamente electrice și electronice (DEEE).



Acest simbol indică faptul că acest produs nu trebuie aruncat împreună cu deșeurile menajere normale la sfârșitul duratei de viață.

Aparatul folosit trebuie returnat la punctul oficial de colectare pentru reciclarea dispozitivelor electrice și electronice. Pentru a găsi aceste sisteme de colectare, vă rugăm să contactați agenția guvernamentală locală sau dealerul de la care a fost achiziționat produsul. Fiecare gospodărie joacă un rol important în recuperarea și reciclarea echipamentelor vechi. Eliminarea corectă a echipamentului uzat va ajuta la prevenirea potențialelor consecințe negative asupra mediului și sănătății umane.

2.2. Conformitate cu directiva RoHS:

Dispozitivul pe care l-ați achiziționat respectă directiva RoHS a UE (2011/65 / UE). Nu conține materiale care sunt considerate dăunătoare sau interzise conform directivei.

2.3. Informații despre ambalaj



Materialul de ambalare pentru acest produs a fost realizat din materiale reciclabile.

Reglementări de protecție a mediului stabilite. Nu aruncați ambalajul împreună cu deșeurile menajere sau alte deșeuri. Du-l la un punct de colectare a materialelor de ambalare amenajat de autoritățile locale.

3 Frigiderul dvs

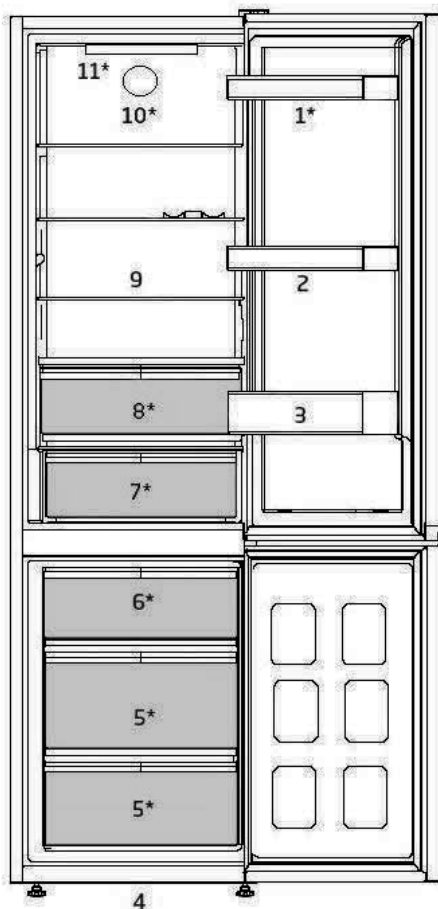





1. Etajeră cu suport ouă
2. Etajeră pentru borcane
3. Etajeră pentru sticle
4. Picioruse reglabile
5. Compartiment pentru păstrarea alimentelor congelate
6. Compartiment pentru congelare rapidă și tăviță de gheață
7. Cutie pentru pastrarea alimentelor perisabile
8. Cutie de legume
9. Rafturi reglabile
10. Ventilator răcitor
11. Lumină interioară



Ilustrațiile și informațiile din acest manual sunt schematice și pot diferi ușor de produsul dvs. Dacă piesele nu sunt incluse în produsul achiziționat, acestea se aplică și pentru alte modele.

! Citiți mai întâi secțiunea „Instrucțiuni de siguranță”!

	Pregatirea locului de instalare și a instalației electrice sunt responsabilitatea clientului.
	Dispozitivul nu trebuie conectat la sursa de alimentare în timpul instalării. În caz contrar, există riscul de răni grave sau mortale!
	AVERTISMENT: Instalarea și conectarea electrică a dispozitivului trebuie efectuate de către serviciul pentru clienți autorizat. Producătorul nu este responsabil pentru daunele cauzate de activitățile persoanelor neautorizate.
	Asigurați-vă că cablul de alimentare nu este nici strâns, nici ciupit atunci când mutați dispozitivul în poziție după instalare sau curățare.

4.1. Amplasare și instalare

	AVERTISMENT: Dacă deschiderea ușii din încăperea în care urmează să fie instalat este prea îngustă, ușile dispozitivului trebuie demontate și dispozitivul trebuie transportat lateral prin deschidere.
---	--

- Alegeți un loc în care puteți ajunge cu ușurință la dispozitiv.



- Așezați dispozitivul la cel puțin 30 cm distanță de surse de căldură precum sobe, sisteme de încălzire centrală și dispozitive similare. După instalare, produsul nu trebuie expus la lumina directă a soarelui sau depozitat în locuri umede.
- Pentru ca dispozitivul să funcționeze corect, trebuie lăsat spațiu pentru o ventilație adecvată în jurul dispozitivului.
- Nu așezați dispozitivul pe suprafețe precum covoarele.
- Așezați dispozitivul pe o suprafață plană.
- Produsul dumneavoastră are nevoie de o circulație adecvată a aerului pentru a funcționa eficient. Dacă produsul este plasat într-o nișă, nu uitați să lăsați cel puțin 5 cm spațiu între produs și tavan, pereții din spate și laterali.
- Verificați dacă componenta de separare din spate este la locul său (dacă este furnizată împreună cu produsul). Dacă componenta este indisponibilă, pierdută sau scăpată, poziționați produsul astfel încât să existe un spațiu de cel puțin 5 cm între spatele produsului și peretele camerei. Spațiul liber din spate este important pentru funcționarea eficientă a produsului.

	Dacă urmează să fie montate două frigidere unul lângă celalalt, asigurați-vă că există cel puțin 4 cm între dispozitive.
---	--

4.2. Conexiune electrică

Conectați dispozitivul la o priză cu împământare (priză Schuko), asigurați dispozitivul cu o siguranță care se potrivește cu informațiile de pe plăcuța de identificare. Compania noastră nu este responsabilă pentru daunele cauzate de utilizarea dispozitivului fără împământare corespunzătoare, în conformitate cu reglementările locale.

- Conexiunea electrică trebuie efectuată în conformitate cu reglementările locale.
- Ștecherul de alimentare trebuie să fie întotdeauna ușor accesibil chiar și după instalare.
- Plăcuța de identificare de pe interiorul produsului oferă informații despre tensiunea corectă și protecția permisă a siguranței. Dacă valoarea siguranțelor casei dumneavoastră nu se potrivește cu informațiile de pe plăcuța cu date tehnice, solicitați instalarea unei siguranțe adecvate de către un electrician calificat.
- Tensiunea specificată trebuie să se potrivească cu tensiunea de la rețea.
- Nu utilizați cabluri prelungitoare sau prize multiple.

	AVERTISMENT: Cablurile de alimentare deteriorate trebuie înlocuite de un centru de service autorizat
	AVERTISMENT: În cazul în care dispozitivul ar funcționa defectuos, acesta poate fi utilizat din nou numai după ce a fost reparat de către serviciul pentru clienți autorizat! Există riscul de electrocutare!

Atașați distantierii de plastic

Pentru a asigura o circulație adecvată a aerului, utilizați distantieri de plastic furnizate pentru a asigura un spațiu adecvat între dispozitiv și perete.

1. Pentru a fixa distantierii de plastic, scoateți șuruburile de pe produs și utilizați șuruburile livrate împreună acestia.
2. Atașați distantieri de plastic de plastic pe capacul orificiilor de ventilație, așa cum se arată în ilustrație.

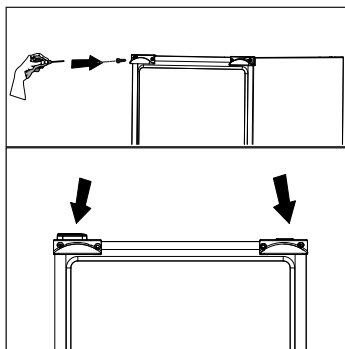

4.3. Înlocuire bec interior

Iluminarea interioară a frigiderului dvs. trebuie înlocuită numai de un reprezentant autorizat al serviciului pentru clienți. Acest aparat de uz casnic nu este potrivit pentru iluminat. Funcția prevăzută a acestei lămpi este de a permite utilizatorului să plaseze în siguranță și convenabil alimentele în frigider/congelator. Lămpile utilizate în acest dispozitiv trebuie să reziste la condiții fizice extreme, cum ar fi B. Temperaturi de -20 ° C, rezista.

	Atenție: Avertizare de suprafețe fierbinți Pereții laterali ai dispozitivului dvs. sunt echipați cu linii de răcire pentru un sistem de răcire îmbunătățit. Lichidele de răcire pot curge în aceste zone din pereții laterali. Acest lucru este normal și nu necesită nicio reparație sau întreținere. Vă rugăm să aveți grijă când atingeți aceste zone.
---	---

5 Pregătirea

 Citiți mai întâi secțiunea "Instrucțiuni de siguranță"!

5.1. Sfaturi pentru economisirea energiei



Conectarea dispozitivului la sisteme de economisire a energiei implică riscuri, deoarece pot apărea defecțiuni ale dispozitivului.

- Dezghețarea alimentelor congelate în frigider economisește energie și păstrează calitatea alimentelor.

- Pentru un dispozitiv de sine stătător; „Acest dispozitiv de răcire nu trebuie utilizat ca dispozitiv încorporat”.
- Țineți ușile frigiderului/congelatorului deschise cât mai puțin posibil. Când ușile sunt deschise, aerul cald pătrunde în zona frigiderului sau congelatorului, iar aparatul are nevoie de mai multă energie pentru a răci alimentele.
- Nu puneți alimente sau băuturi fierbinți în frigider/congelator.
- Nu supraîncărcați frigiderul/congelatorul. Performanța de răcire scade dacă circulația liberă a aerului în interior este obstrucționată.
- Nu așezați frigiderul/congelatorul în lumina directă a soarelui. Așezați dispozitivul la cel puțin 30 cm distanță de surse de căldură precum sobe, sisteme de încălzire centrală și dispozitive similare.
- Asigurați-vă că vă păstrați alimentele în recipiente sigilate în frigider/congelator.
- Dacă scoateți rafturile sau sertarele din zona congelatorului, puteți utiliza întregul volum al zonei congelatorului. S-a stabilit că frigiderile/congelatoarele sunt încărcate complet cu rafturile sau sertarele îndepărtate. În caz contrar, sunteți complet liber să utilizați rafturile sau sertarele, cu excepția clapei compartimentului superior și a sertarului inferior.



Temperatura camerei în care va fi amplasat frigiderul/ congelatorul ar trebui să fie de cel puțin - 5°C. Din punct de vedere al randamentului, nu este indicat să funcționeze frigiderul/congelatorul la o temperatură ambientală mai scăzută.



Interiorul frigiderului/ congelatorului trebuie curățat temeinic.



Dacă urmează să fie montate două frigiderice unul lângă celălalt, asigurați-vă că există cel puțin 4 cm între dispozitive.



În astfel de cazuri, există un consum mai mare de energie și o performanță de răcire mai slabă (și astfel o durată de depozitare redusă a alimentelor).

5.2. Înainte de a utiliza frigiderul

Înainte de a utiliza dispozitivul pentru prima dată, asigurați-vă că au fost luate toate măsurile de precauție din secțiunea „Informații importante privind siguranța și mediu” și „Instalare”.

- Curățați interiorul frigiderului/ congelatorului așa cum este descris în secțiunea „Curățare și întreținere”. Asigurați-vă că interiorul este complet uscat înainte de a utiliza dispozitivul.
- Introduceți ștecherul frigiderului/ congelatorului într-o priză cu împământare. Când ușa este deschisă, lumina interioară se aprinde.
- Lăsați frigiderul/congelatorul să funcționeze timp de aproximativ 6 ore; Evitați deschiderea ușilor cât mai complet posibil în acest timp.



Veți auzi un zgomot când pornește compresorul. Lichidele și gazele din sistemul de răcire pot produce, de asemenea, zgomote ușoare atunci când compresorul nu funcționează. Acest lucru este perfect normal.



Marginile frontale ale frigiderului/congelatorului se pot simți calde. Asta este normal. Aceste zone ar trebui să se încălzească astfel încât să nu se formeze condens.

- Deoarece aerul cald și umed nu pătrunde direct în produsul dvs. când ușile sunt deschise, produsul dvs. se optimizează în condiții suficiente. Protejați-vă mâncarea. Funcțiile și componentele precum compresor, ventilator, încălzitor, funcție de dezghețare, iluminare, display etc. funcționează conform cerințelor pentru a consuma energie minim în aceste condiții.
- Dacă există mai multe opțiuni, atunci rafturile de sticlă trebuie amplasate astfel încât orificiile de evacuare a aerului de pe perețele din spate să nu fie blocate. Orificiile de evacuare a aerului rămân de preferință sub raftul de sticlă. Această combinație poate ajuta la îmbunătățirea distribuției aerului și a eficienței energetice.

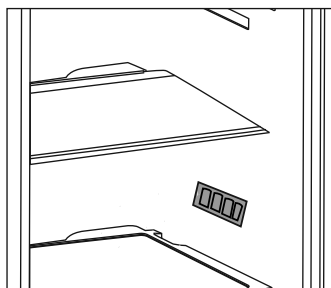

6 Utilizarea frigiderului

Panoul de control al produsului

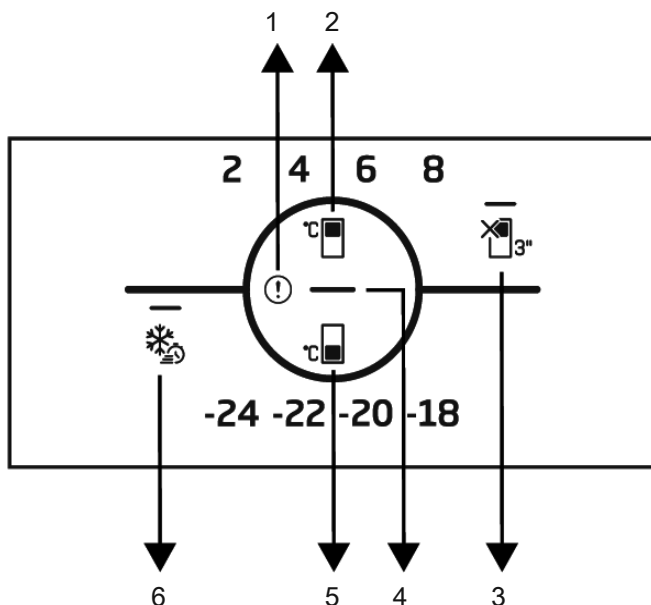

1. Indicator de semnalare a erorilor
2. Butonul de setare a temperaturii în compartimentul refrigerator
3. * Mod vacanță
4. Funcția de economisire a energiei (display oprit)
5. Butonul de setare a temperaturii în compartimentul congelator
6. Buton de congelare rapidă



Citiți mai întâi secțiunea „Instrucțiuni de siguranță”.

Funcțiile auditive și vizuale de pe panoul indicator vă vor ajuta să utilizați frigiderul.

***Opțional:** Funcțiile afișate sunt opționale, pot exista diferențe de formă și locație în funcțiile găsite pe panoul indicator al aparatului dumneavoastră.

1. Indicator de semnalare a erorilor



Acest indicator va fi activ atunci când frigiderul dumneavoastră nu poate efectua o răcire adecvată sau în cazul oricărei erori ale senzorului. Semnul exclamării poate fi

afișat atunci când încărcați alimente calde în compartimentul congelator sau țineți ușa deschisă pentru o perioadă lungă de timp. Aceasta nu este o defecțiune, acest avertisment trebuie eliminat atunci când alimentele sunt răcite sau când este apăsată orice tastă.

2. Butonul de setare a temperaturii în compartimentul refrigerator



Permite setarea temperaturii pentru compartimentul mai rece. Apăsarea tastei va permite setarea temperaturii compartimentului răcitor la 8 °C, 6 °C, 4 °C și 2 °C.

Utilizarea frigiderului

3. Mod vacanță

Apăsați tasta timp de 3 secunde pentru a activa funcția vacanță. Modul vacanță este activat și LED-ul de pe simbolul vacanță este aprins. Compartimentul răcitor nu realizează funcția de răcire activă. Nu trebuie să păstrați alimentele în compartimentul rece dacă activați această funcție. Celelalte compartimente continuă să se răcească conform temperaturilor setate anterior. Apăsați din nou tasta timp de 3 secunde pentru a anula această funcție.

4. Funcția de economisire a energiei (display oprit).

Când ușile nu sunt deschise și închise pentru o perioadă lungă de timp, modul de economisire a energiei este activat automat și pictograma de economisire a energiei se aprinde. Când funcția de economisire a energiei este activată, toate pictogramele, altele decât pictograma de economisire a energiei, dispar de pe ecran. Când funcția de economisire a energiei este activă, apăsarea oricărei taste sau deschiderea ușii va dezactiva funcția de economisire a energiei și semnalele afișate vor reveni la normal. Funcția de economisire a energiei este o funcție activată din fabrică și nu poate fi anulată.

5. Butonul de setare a temperaturii în compartimentul congelator

Setarea temperaturii se face pentru compartimentul congelator. Apăsarea tastei va permite setarea temperaturii compartimentului congelator la valori de -18 °C, -20 °C, -22 °C și -24 °C.

6. Buton de congelare rapidă

Când tasta de congelare rapidă este apăsată, LED-ul de pe tasta de congelare rapidă este aprins și funcția de congelare rapidă va fi activată. Temperatura compartimentului congelator este setată la -27 °C. Apăsați din nou tasta pentru a anula funcția. Funcția de congelare rapidă va fi

anulată automat după o perioadă specificată. Pentru a congela o cantitate mare de alimente proaspete, apăsați tasta de congelare rapidă înainte de a pune alimentele în compartimentul congelator.

6.1 Sistem dublu de răcire

Frigiderul dumneavoastră este echipat cu două sisteme de răcire separate pentru zonele frigider și congelator, astfel încât zona frigiderului și zona congelatorului să nu fie influențate de aer și mirosuri. Prin separarea sistemelor de răcire, dispozitivul dumneavoastră se răcește considerabil mai repede decât multe alte dispozitive de răcire. De asemenea, economisiți energie, deoarece dezghețarea se face și separat.

6.2. Plasarea alimentelor congelate

- Înfașurați alimentele sau puneți-le într-un recipient cu capac înainte de a le pune în frigider/congelator.
- Alimentele și băuturile calde trebuie lăsate să se răcească la temperatura camerei înainte de a le pune în frigider/congelator.
- Alimentele pe care intenționați să le înghețați ar trebui să fie proaspete și de bună calitate.
- Împărțiți alimentele în porții semnificative care se potrivesc nevoilor familiei dumneavoastră.
- Alimentele trebuie ambalate ermetic pentru a preveni uscarea. Acest lucru este valabil și dacă doriți să păstrați alimente doar pentru o perioadă scurtă de timp.
- Materialele de ambalare adecvate trebuie să fie rezistente la rupere, etanșe la aer și să fie insensibil la frig, umiditate, mirosuri, uleiuri și acizi. În plus, ar trebui să fie ușoare.

Utilizarea frigiderului

- Aveți grijă deosebită să nu amestecați alimentele care sunt deja congelate și proaspete. (Mâncarea proaspătă nu trebuie să atingă alimentele congelate pentru a preveni dezghețarea acestora.)
- Dacă consumați alimente congelate imediat după dezghețare, nu le recongelați.
- Nu congelați cantități prea mari deodată. Cea mai bună modalitate de a păstra calitatea alimentelor este să le congelați cât mai repede posibil.
- Dacă puneți alimente calde în compartimentul congelator, înseamnă că sistemul de răcire trebuie să funcționeze continuu până când alimentele sunt complet înghețate.
- Volumul maxim de depozitare se realizează fără sertare și raftul superior în compartimentul congelator.
- Consumul de energie Dispozitivul dvs. a fost determinat cu rafturi complet umplute în compartimentul congelator, fără sertare și raftul superior. Folosește raftul de sârmă din partea inferioară a congelatorului pentru o performanță mai bună a consumului de energie.
- Cel mai bine este să congelați alimentele pe raftul superior al congelatorului.

Setarea temperaturii în compartimentul congelator	Setarea temperaturii în compartimentul refrigerator	Explicații
-20 °C	4 °C	Aceasta este setarea recomandată normală.
-21, -22 or -23, -24 °C	4 °C	Recomandăm aceste setări pentru temperaturi ambientale mai mari de 30 °C.
Congelare rapidă	4 °C	Puteți folosi această funcție pentru a congela alimente într-un timp scurt. Când ați terminat, frigiderul / congelatorul / trece înapoi la modul de funcționare setat anterior.
-18 °C sau mai rece	2 °C	Utilizați aceste setări dacă credeți că zona frigiderului nu se răcește suficient din cauza temperaturii prea ridicate, a apropierii de surse de căldură sau a ușii deschise și închise prea des.
-18 °C sau mai rece	Congelare rapidă	Utilizați această funcție dacă puneți (prea) multe alimente proaspete în compartimentul frigider sau dacă doriți să vă răciți alimentele deosebit de rapid. Vă recomandăm să porniți funcția de răcire rapidă cu 4 până la 8 ore înainte de a introduce alimente proaspete.

6.3. Recomandari pentru conservarea alimentelor congelate.

• Alimentele congelate ambalate, disponibile în comerț, trebuie păstrate în compartimente de patru stele, în conformitate cu instrucțiunile producătorului 

• Pentru a păstra alimente de cea mai bună calitate, luați în considerare următoarele:

1. Pune alimentele în congelator cât mai curând posibil după ce le-ai cumpărat.
2. Asigurați-vă că ambalajul alimentelor este marcat și datat.
3. Asigurați-vă că datele indicate pe ambalaj pentru data de „utilizare până” și „de consumare până la” nu au expirat.



6.4. Plasarea produselor alimentare

Rafturile congelatorului	Diverse alimente congelate precum carne, peste, înghețata, legume etc.
Suport pentru ouă	Ouă
Rafturile frigiderului	Mâncare în tigăi, oale, pe farfurii acoperite, în recipiente închise
Rafturi, usi, compartiment frigider	Produse alimentare sau băuturi mici, ambalate (de exemplu, lapte, suc, bere etc.)
Sertar pentru legume	Legume și fructe
Răcitor	Lapte și cârnați (brânză, unt, salam și altele asemenea)

6.5. Informații pentru congelare

Alimentele trebuie congelate cât mai repede posibil, astfel încât să nu-și piardă din calitate.

Este posibil să păstrați alimente doar pentru o perioadă lungă de timp la temperaturi de -18°C sau mai puțin. Puteți păstra alimentele proaspete timp de mai multe luni (la o temperatură a compartimentului congelator de -18°C).

	Împărțiți alimentele în porții semnificative care se potrivesc nevoilor familiei dvs.
	Alimentele trebuie ambalate ermetic pentru a preveni uscarea. Acest lucru este valabil și dacă doriți să păstrați alimente doar pentru o perioadă scurtă de timp.

Material de ambalare necesar:

- Bandă adezivă rezistentă la frig
- Etichete autoadezive
- Inele de cauciuc

Materialele de ambalare adecvate trebuie să fie rezistente la rupere și rezistente la frig, umiditate, mirosuri, uleiuri și acizi. Alimentele care urmează să fie congelate nu trebuie să intre în contact direct cu alimentele deja congelate, astfel încât să nu se dezghețe.

	Dacă consumați alimente congelate imediat după dezghețare, nu le recongelați
---	--

6.6. Reversibilitate ușă

Balamaua ușii dispozitivului poate fi realizată numai de un specialist. Dacă este necesar, vă rugăm să contactați linia noastră de service. Utilizarea tehnicianului de service este contra cost.

6.7. Avertizare ușă deschisă

Se aude un semnal dacă ușa frigiderului / congelatorului rămâne deschisă pentru o anumită perioadă de timp. Acest semnal acustic dispare de îndată ce apăsați orice tastă sau închideți ușa din nou.

6.8. Compartiment pentru pastrarea alimentelor perisabile (Această funcție este opțională)

Menține temperatura în compartimentul frigider mai scăzută. Utilizați acest recipient pentru a ține articole de delicatese (Salamuri, cârnați, lactate etc.) care necesită o temperatură de păstrare mai scăzută, sau produse din carne, pui sau pește pentru consum imediat. Nu păstrați fructe și legume în acest compartiment.

6.9. Lumină albastră/ HarvestFresh

*** Este posibil să nu fie disponibil pentru toate modelele**

Pentru lumina albastră

Fructele și legumele care sunt depozitate în sertarul pentru legume care este iluminat cu lumină albastră își continuă fotosinteza prin efectul de lungime de undă al luminii albastre și își păstrează astfel conținutul de vitamine. De modificat arial

Pentru HarvestFresh,

Fructele și legumele depozitate în sertarul pentru legume iluminat cu tehnologia HarvestFresh își păstrează conținutul de vitamine mai mult timp datorită luminilor albastre, verzi, roșii și ciclurilor întunecate care simulează un ciclu zilnic. Dacă deschideți ușa frigiderului în timpul ciclului de întuneric al tehnologiei HarvestFresh, frigiderul va detecta automat acest lucru și va permite ca lumina albastră-verde sau roșie să ilumineze sertarul pentru legume pentru confortul dumneavoastră. După ce închideți ușa frigiderului, acesta își va relua ciclul.

7 Îngrijire și curățare

Curățarea regulată crește durata de viață a dispozitivului.



NOTĂ: Deconectați frigiderul înainte de curățare

- Nu utilizați pentru curățare în nici un caz un obiect ascuțit sau săpun, agenți de curățare a casei, detergenți, gaz, benzină, lac etc.
- La dispozitivele care nu sunt fără gheață, pe peretele din spate al compartimentului de răcire se formează picături de apă, care pot îngheța formând un strat de gheață gros cât un deget. Nu îndepărtați, nu curățați, nu aplicați niciodată ulei sau alte mijloace.
- Curățați suprafețele exterioare a aparatului numai cu o cârpă din microfibră ușor umezită. Bureții și alte ajutoare de curățare pot zgâria suprafața.
- Turnați o linguriță de bicarbonat într-o jumătate de litru de apă. Luați o cârpă, înmuiați-o în acest lichid și stoarceți-o bine. Folosiți această cârpă pentru a șterge interiorul dispozitivului și uscați-l bine.
- Asigurați-vă că carcasa lămpii și alte părți electrice nu intră în contact cu apa.
- Curățați ușa cu o cârpă umedă. Scoateți conținutul din interior și din uși. Scoateți rafturile ridicându-le. După curățare și uscare, puneți-l înapoi, glisându-l în jos.
- Nu utilizați niciodată când curățați suprafața exterioară aparatul și piesele cromate cu apă clorurată sau detergent. Clorul provoacă rugină pe acest tip de suprafață.

- Nu folosiți obiecte ascuțite sau abrazive, săpunuri, agenți de curățare sau chimicale, nici benzină, benzen sau ceară, etc. În caz contrar, embosările de pe piesele din plastic pot fi deteriorate sau deformat. Folosiți apă caldă și o cârpă moale pentru a usca după aceea.

7.1. Depozitarea alimentelor

Nu au fost utilizate materiale la fabricarea dispozitivului dvs. care ar putea provoca mirosuri. Cu toate acestea, depozitarea necorespunzătoare a alimentelor și curățarea necorespunzătoare a interiorului poate duce la apariția mirosurilor.

Pentru a evita această problemă, curățați-l în mod regulat la fiecare 15 zile.

- Păstrați alimentele în recipiente închise. Alimentele depozitate în recipiente deschise pot provoca mirosuri din cauza răspândirii microorganismelor.
- Nu păstrați alimentele care au expirat în frigider.

7.2. Protecția suprafețelor din plastic

Vărsarea uleiului poate deteriora suprafețele din plastic, așa că trebuie curățat cu apă caldă.

8 Soluții recomandate pentru probleme

Vă rugăm să parcurgeți această listă înainte de a contacta serviciul pentru clienți. Acest lucru vă poate economisi timp și bani. Lista conține probleme mai frecvente care nu sunt cauzate de defecte de manoperă sau materiale. Nu toate funcțiile descrise aici sunt disponibile pentru fiecare model.

Dacă frigiderul nu funcționează.

- Ștecherul de alimentare nu este introdus corect. >>> Introduceți ștecherul în priză cât de departe poate ajunge.
- Siguranța respectivă a casei s-a ars >>> Verificați siguranța.

Condens pe pereții laterali ai zonei de răcire (Multizone, control răcire și FlexiZone).

- Ușa a fost deschisă frecvent. >>> Evitați deschiderea frecventă a ușii frigiderului.
- Umiditatea din zonă este prea mare. >>> Nu așezați frigiderul în locuri cu umiditate ridicată.
- Alimentele cu un conținut ridicat de lichid se pastrează în recipiente deschise. >>> Nu păstrați alimente cu conținut ridicat de lichid în recipiente deschise.
- Ușa frigiderului este deschisă. >>> Închideți ușa frigiderului.
- Termostatul este setat la o temperatură foarte scăzută. >>> Reglați termostatul în consecință.

Dacă compresorul nu funcționează.

- Un circuit de protecție oprește compresorul în cazul unor întreruperi scurte în alimentarea cu energie și dacă dispozitivul este pornit și oprit prea des și rapid, deoarece presiunea agentului frigorific trebuie egalizat pentru o perioadă. Frigiderul va începe să funcționeze din nou după aproximativ șase minute. Vă rugăm să contactați serviciul pentru clienți dacă frigiderul dumneavoastră nu începe să funcționeze după expirarea acestui timp.
- Frigiderul se dezgheta. >>> Acest lucru este complet normal într-un frigider care se dezghetă complet automat. Aparatul se dezgheta din cand în cand.
- Ștecherul nu este conectat. >>> Verificați dacă ștecherul a fost introdus corect.
- Temperatura nu este setată corect. >>> Alegeți o temperatură potrivită.
- S-a întrerupt curentul. >>> De îndată ce alimentarea cu energie este restabilită, frigiderul va începe să funcționeze din nou.

Zgomotul de funcționare crește atunci când frigiderul funcționează.

- Performanța dispozitivului de răcire se poate modifica în funcție de temperatura ambientală. Acest lucru este complet normal și nu este o defecțiune.

Soluții recomandate pentru probleme

Frigiderul funcționează foarte intens sau foarte mult timp.

- Noul dvs. dispozitiv poate fi puțin mai lat decât predecesorul său. Frigiderul mare funcționează adesea puțin mai mult.

Temperatura mediului ambiant poate fi foarte ridicată. >>> Dispozitivul funcționează puțin mai mult la temperaturi ambientale ridicate.

- Este posibil ca frigiderul să fi fost pornit recent sau să fi fost umplut cu alimente. >>> Dacă frigiderul a fost pornit recent sau a fost umplut cu alimente, va dura ceva timp până când ajunge la temperatura setată. Asta este normal.
- Cu puțin timp înainte, în frigider au fost puse cantități mari de alimente calde. >>> Nu puneți alimente calde sau chiar fierbinți în frigider.
- Ușile au fost deschise frecvent sau nu s-au închis corespunzător pentru o perioadă lungă de timp. >>> Frigiderul trebuie să funcționeze mai mult deoarece aerul cald a pătruns în interior. Evitați deschiderea frecventă a ușilor.
- Ușile frigiderului sau congelatorului nu au fost închise corect. >>> Asigurați-vă că ușile s-au închis corect.
- Temperatura frigiderului este setată foarte scăzută. >>> Setați temperatura frigiderului mai mare. Apoi așteptați până când se atinge temperatura dorită.
- Garniturile ușilor frigiderului sau congelatorului sunt murdare, uzate, deteriorate sau nu se potrivesc corect. >>> Curățați sau înlocuiți garnitura. Garniturile deteriorate sau defecte înseamnă că frigiderul trebuie să funcționeze mai mult pentru a menține temperatura.

Dacă temperatura în congelator este foarte scăzută, în timp ce temperatura în frigider este normală.

- Temperatura congelatorului este setată la un nivel foarte scăzut >>> Setați temperatura congelatorului, verificați temperatura după un timp.

Temperatura în compartimentul frigider este foarte scăzută, în timp ce temperatura în compartimentul congelator este normală.

- Temperatura de răcire este setată foarte scăzută. >>> Setați temperatura compartimentului frigider mai cald, verificați temperatura după un timp.

Alimentele depozitate în compartimentul frigider îngheață.

- Temperatura de răcire este setată foarte scăzută. >>> Selectați o temperatură mai mare în compartimentul frigiderului, verificați temperatura după un timp.

Temperatura din frigider sau congelator este foarte ridicată.

- Temperatura de răcire este setată foarte ridicată. >>> Temperatura compartimentului frigider afectează temperatura compartimentului congelator. Schimbați temperatura compartimentului frigider sau congelator și așteptați ca compartimentele relevante să atingă o temperatură adecvată.
- Ușile au fost deschise frecvent sau nu au fost închise corespunzător pentru o perioadă lungă de timp. >>> Evitați deschiderea frecventă a ușilor.
- Ușa e deschisă. >>> Închideți complet ușa.
- Este posibil ca frigiderul să fi fost pornit recent sau să fi fost umplut cu alimente. >>> Acest lucru este normal. Dacă frigiderul a fost folosit recent sau a fost umplut cu alimente, va dura ceva timp pentru a ajunge la temperatura setată.
- Cu puțin timp înainte, în frigider au fost puse cantități mari de alimente calde. >>> Nu puneți alimente calde sau chiar fierbinți în frigider.

Soluții recomandate pentru probleme

Vibrații sau zgomote în timpul funcționării.

- Podeaua nu este orizontală sau suficient de stabilă. >>> Dacă frigiderul se clătina cu mișcări ușoare, echilibrați-l cu ajutorul picioarelor. De asemenea, asigurați-vă că podeaua este orizontală și poate suporta cu ușurință greutatea frigiderului.
- Obiectele puse pe frigider pot face zgomote. >>> Luați articolele de pe frigider.

Se aud zgomote asemănătoare curgerii sau pulverizării lichidelor.

- Din motive tehnice, lichidele și gazele se deplasează în interiorul dispozitivului. Acest lucru este complet normal și nu este o defecțiune.

Se aude un fluierat de la frigider.

- Ventilatoarele sunt folosite pentru o răcire uniformă. Acest lucru este complet normal și nu este o defecțiune.

Condens în interiorul frigiderului.

- În condiții de vreme caldă și umedă, formarea gheții și condensul apar mai frecvent. Acest lucru este complet normal și nu este o defecțiune.
- Ușile au fost deschise frecvent sau nu au fost închise corespunzător pentru o perioadă lungă de timp. >>> Evitați deschiderea frecventă a ușilor. Închideți ușile deschise.
- Ușa e deschisă. >>> Închide complet ușa.

Umiditatea în exteriorul frigiderului sau pe uși.

- Poate exista umiditate ridicată; acest lucru este complet normal, în funcție de vreme. Condensul dispare imediat ce umiditatea scade.

Miros neplăcut în frigider.

- Frigiderul nu a fost curățat regulat. >>> Curățați în mod regulat interiorul frigiderului cu un burete pe care l-ați umezit cu apă caldă și sau carbonată.
- Anumite recipiente sau materiale de ambalare provoacă mirosul. >>> Utilizați un alt recipient sau material de ambalare diferit.
- Alimentele au fost introduse la frigider în recipiente deschise. >>> Păstrați alimentele în recipiente închise. Microorganismele care scapă din recipientele desigilate pot provoca mirosuri neplăcute.
- Scoateți din frigider alimentele cu o dată expirată și alimentele stricate.

Ușa nu se închide.

- Pachetele alimentare împiedică închiderea completă a ușii. >>> Scoateți ambalajul care blochează ușa.
- Frigiderul nu este complet nivelat pe podea. >>> Nivelati frigiderul cu ajutorul picioarelor.
- Podeaua nu este orizontală sau suficient de stabilă. >>> Asigurați-vă că podeaua este orizontală și poate suporta cu ușurință greutatea frigiderului.

Compartimentul pentru legume este blocat.

- Alimentele pot atinge partea de sus a sertarului. >>> Rearanjați mâncarea în sertar.

Suprafețele produsului au temperaturi ridicate.

- Zonele dintre cele două uși, pe laterale și pe spatele gratarului se pot incinge foarte mult în timpul funcționării. Acest lucru este complet normal și nu indică o defecțiune.

DISCLAIMER / AVERTISMENT Unele erori (simple) pot fi tratate în mod rezonabil de către utilizatorul final fără a cauza probleme de siguranță sau utilizare nesigură, cu condiția ca acestea să fie efectuate în limitele și conform instrucțiunilor următoare (vezi secțiunea „Auto-reparare”).

Dacă nu este autorizat altfel în secțiunea „Auto-reparare” de mai jos reparațiile se fac către tehnicieni de reparații profesioniști înregistrați pentru a fi abordate problemelor de securitate a evita. Un reparator profesionist înregistrat este un tehnician profesionist de reparații căruia producătorul i-a acordat acces la instrucțiunile și lista de piese de schimb pentru acest produs în conformitate cu metodele descrise în actele juridice corespunzătoare Directivei 2009/125/CE.

Cu toate acestea, numai furnizorul de servicii (adică tehnicianul de reparații profesionist autorizat), pe care îl puteți contacta prin numărul de telefon indicat în manualul de utilizare / cardul de garanție sau prin dealer-ul dumneavoastră autorizat, poate oferi un serviciu în conformitate cu condițiile de garanție. Vă rugăm să rețineți, prin urmare, că reparațiile efectuate de tehnicieni de reparații profesioniști (care nu sunt autorizați de Beko) vor anula garanția.

Auto-repararea poate fi efectuată de către utilizatorul final asupra următoarelor piese de schimb: garnituri, filtre, balamale uși, coșuri, elice, accesorii din plastic etc. (o listă actualizată va fi disponibilă și pe support.beko.com începând cu 1 martie, 2021).

Pentru a asigura siguranța produsului și pentru a reduce riscul de vătămare gravă, procesul de auto-reparare menționat trebuie efectuat conform instrucțiunilor din manualul de utilizare pentru auto-reparare disponibil la support.beko.com. Pentru propria dumneavoastră siguranță, scoateți ștecherul din priză înainte de a efectua o auto-reparare. Reparații și încercări ale utilizatorului final pentru piese care nu sunt incluse în această listă sunt și/sau instrucțiunile Nerespectarea ghidurilor de utilizare pentru auto-reparare sau a celor disponibile pe support.beko.com poate duce la probleme de siguranță non-Beko și poate anula garanția produsului. Prin urmare, se recomandă insistent ca utilizatorii finali să nu încerce să efectueze reparații care se află în afara listei de piese de schimb specificate și pe dvs în astfel de cazuri, contactați un tehnician de reparații profesional autorizat sau un tehnician de reparații profesional înregistrat. În caz contrar, astfel de încercări ale utilizatorilor finali pot crea probleme de siguranță și pot deteriora produsul, ceea ce ar putea duce la incendiu, inundații, șocuri electrice și vătămări corporale grave. De exemplu, dar fără a se limita la, următoarele reparații trebuie direcționate către tehnicieni de reparații profesioniști autorizați sau către tehnicieni de reparații profesioniști înregistrați: compresor, circuit frigorific, placă de bază, placă invertor, panou de afișare etc.

Producătorul/vânzătorul nu poate fi tras la răspundere în niciun caz în care utilizatorii finali nu respectă prevederile de mai sus.

Disponibilitatea pieselor de schimb pentru frigiderul pe care l-ați achiziționat este de 10 ani.

În acest timp, sunt disponibile piese de schimb originale pentru a funcționa corect frigiderul.

Perioada minimă de garanție pentru frigiderul pe care l-ați achiziționat este de 24 de luni.

Acest produs este echipat cu o sursă de lumină din clasa energetică „G”.

Doar tehnicienii profesioniști de reparații sunt autorizați să înlocuiască sursa de lumină a acestui produs..

